

# Barbie®

INSTRUCTIONS MODE D'EMPLOI ANLEITUNG  
ISTRUZIONI GEBRUIKSAANWIJZING  
INSTRUCCIONES INSTRUÇÕES  
ANVISNINGAR KÄYTTÖOHJE ΟΔΗΓΙΕΣ

J9489-0520G1

3+ 

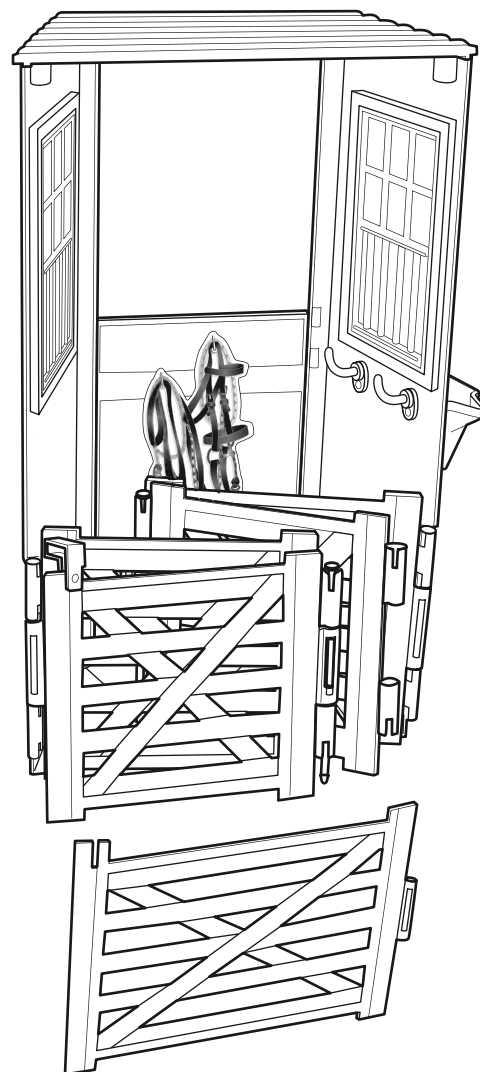
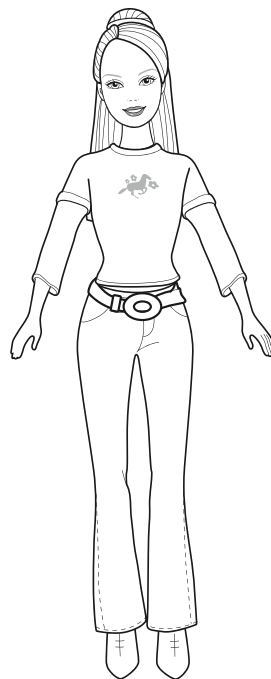
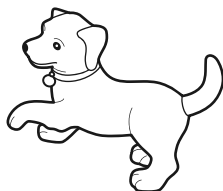
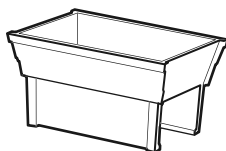
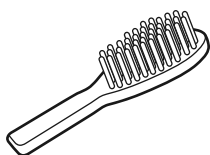
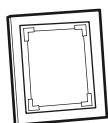

**Contents:** Colours and decorations may vary from those shown. Please remove everything from the package and compare to the contents shown here. If any items are missing, please contact your local Mattel office. Keep these instructions for future reference as they contain important information.

**Contenu :** Les couleurs et les décors peuvent varier par rapport aux illustrations. Retirer tous les éléments de l'emballage et les comparer au contenu illustré ici. Si un élément manque, merci de contacter le service consommateurs de Mattel. Conserver ce mode d'emploi pour s'y référer au besoin car il contient des informations importantes.

**Inhalt:** Abweichungen in Farbe und Gestaltung vorbehalten. Bitte alle Teile aus der Verpackung entnehmen und mit der Abbildung vergleichen. Sollten Teile fehlen, wenden Sie sich bitte an die für Sie zuständige Mattel-Filiale zwecks Ersatz. Diese Anleitung bitte für mögliche Rückfragen aufbewahren. Sie enthält wichtige Informationen.

**Contenuto:** Colori e decorazioni possono variare rispetto a quelli illustrati. Togliere tutti i componenti dalla scatola e confrontarli con la lista inclusa. Contattare gli uffici Mattel locali se dovessero mancare dei componenti. Conservare queste istruzioni per futuro riferimento. Contengono importanti informazioni.

**Inhoud:** Afwijkende kleuren en versieringen mogelijk. Haal alle onderdelen uit de verpakking en controleer ze aan de hand van de hier afgebeelde inhoud. Als er onderdelen ontbreken, kunt u contact opnemen met de plaatselijke Mattel-vestiging. Bewaar deze gebruiksaanwijzing; kan later nog van pas komen.

**Contenido:** Los colores y decoración del producto pueden ser distintos de los mostrados. Recomendamos sacar todas las piezas de la caja e identificarlas con ayuda de las ilustraciones. Para producto adquirido en España póngase en contacto con el departamento de atención al consumidor de MATEL ESPAÑA, S.A.: Aribau 200. 08036 Barcelona. Tel: 902.20.30.10. [c.service.spain@mattel.com](mailto:c.service.spain@mattel.com). <http://www.service.mattel.com/es>

**Conteúdo:** as cores e as decorações podem diferir das mostradas. Retirar o conteúdo da embalagem e comparar com a ilustração. Se faltar alguma peça, entre em contacto com a Mattel. Guarde estas instruções para referência futura pois contém informação importante.

**Innehåll:** Färger och dekor kan variera. Packa upp allt ur förpackningen och jämför med förteckningen nedan. Om någonting saknas kontakta du din lokala Mattel-representant. Spara de här anvisningarna för framtida användning, eftersom de innehåller viktig information.

**Sisältö:** Värit ja kuviot voivat poiketa kuvassa näkyvistä. Tarkista että pakkauksessa on mukana kaikki, mitä kuvassa näkyy. Jos jotain puuttuu, ota yhteys siihen liikkeeseen, josta lelut ostit. Säilytä käyttöohje vastaisen varalle, sillä siinä on tärkeää tietoa.

**Περιεχόμενα:** Τα χρώματα και τα σχέδια μπορεί να διαφέρουν από αυτά που απεικονίζονται. Βγάλτε όλα τα αντικείμενα από τη συσκευασία και συγκρίνετέ τα με τα περιεχόμενα που απεικονίζονται εδώ. Κρατήστε αυτές τις οδηγίες για μελλοντική χρήση, καθώς περιέχουν σημαντικές πληροφορίες. Εάν κάποιο κομμάτι λείπει επικοινωνήστε με την εταιρεία Mattel.

 **WARNING:**  
CHOKING HAZARD - Small parts.  
Not for children under 3 years.

**ADVERTENCIA:**  
PUEDE CAUSAR ASFIXIA.  
No recomendable para menores de 3 años. Contiene piezas pequeñas.

**ATTENTION:**  
NE CONVIENT PAS aux enfants de moins de 36 mois. Petits éléments détachables susceptibles d'être avalés.



Contains small parts. • Petits éléments détachables susceptibles d'être avalés. • Enthält verschluckbare Kleinteile. • Contiene pezzi di piccole dimensioni che possono essere aspirati o ingeriti. • Bevat kleine onderdelen. • Juguete no recomendado para menores de 3 años. Contiene piezas pequeñas que pueden ser ingeridas. • ATENÇÃO: Não é indicado para crianças com menos de 36 meses por conter peças pequenas capazes de criar risco de asfixia. • Innehåller små delar. • Smådelar. • Sisältää pieniä osia. • Περιέχει μικρά αντικείμενα.

**ASSEMBLY  
ASSEMBLAGE  
ZUSAMMENBAU  
MONTAGGIO  
IN ELKAAR ZETTEN  
MONTAJE  
MONTAGEM  
MONTERING  
KOKOAMINEN  
ΣΥΝΑΡΜΟΛΟΓΗΣΗ**

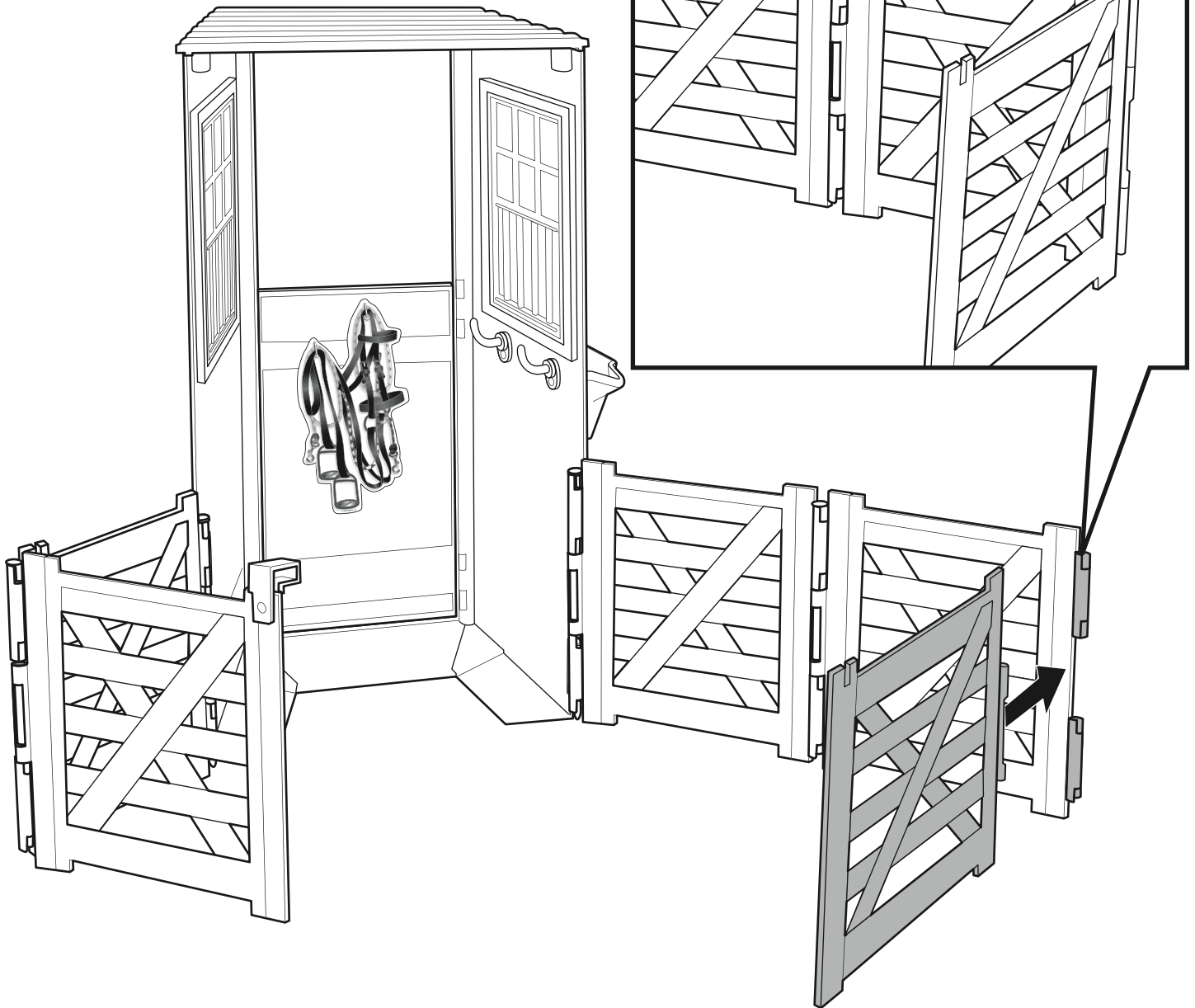

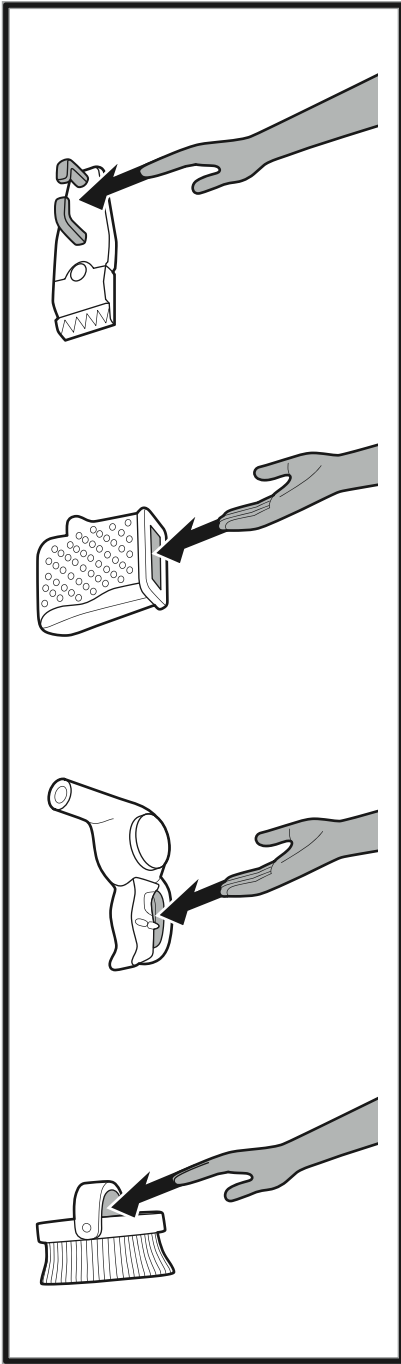

Horse, saddle, bridle and blankets (J9488) sold separately. Not included.

Le cheval, la bride de selle et les couvertures (J9488) sont vendus séparément. Non inclus.

Pferd, Sattel, Zaumzeug und Decken (J9488) separat erhältlich. Nicht enthalten.

Cavallo, sella, briglie e coperte (J9488) in vendita separatamente. Non inclusi.

Paard, zadel, hoofdstel en dekens (J9488) niet inbegrepen en apart verkrijgbaar.

El caballo, la brida y las mantas se venden por separado y están sujetos a disponibilidad. No incluidos.

Cavalo, sela, rédeas e mantinhas (J9488) vendidas separadamente. Não incluído.

Häst, sadel, träns och filtar (J9488) säljs separat. Ingår ej.

Hevonen, satula, suitset ja loimet (J9488) ovat myytävänä erikseen. Niitä ei ole mukana pakkauksessa.

**Το άλογο, η σέλα, τα χαλινάρια και οι κουβερτούλες (J9488) πωλούνται ξεχωριστά. Δεν περιλαμβάνονται.**

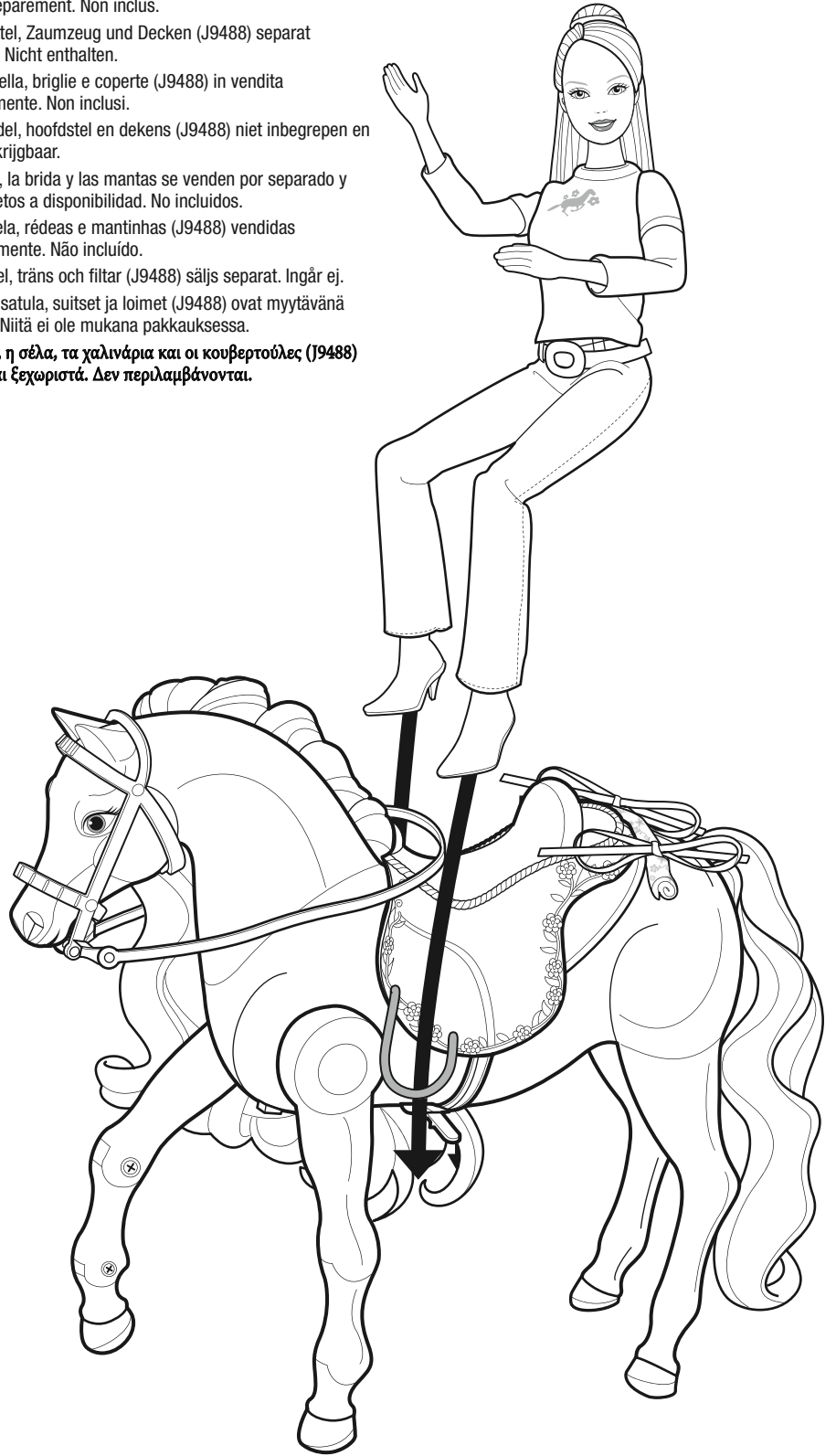

**PLAY TIME!**  
**AMUSONS-NOUS !**  
**ZEIT ZU SPIELEN!**  
**GIOCHIAMO!**  
**SPELEN MAAR!**  
**¡A JUGAR!**  
**VAMOS BRINCAR!**  
**LEKDAGS!**  
**LEIKITÄÄN!**  
**ΩΡΑ ΓΙΑ ΠΑΙΧΝΙΔΙ!**

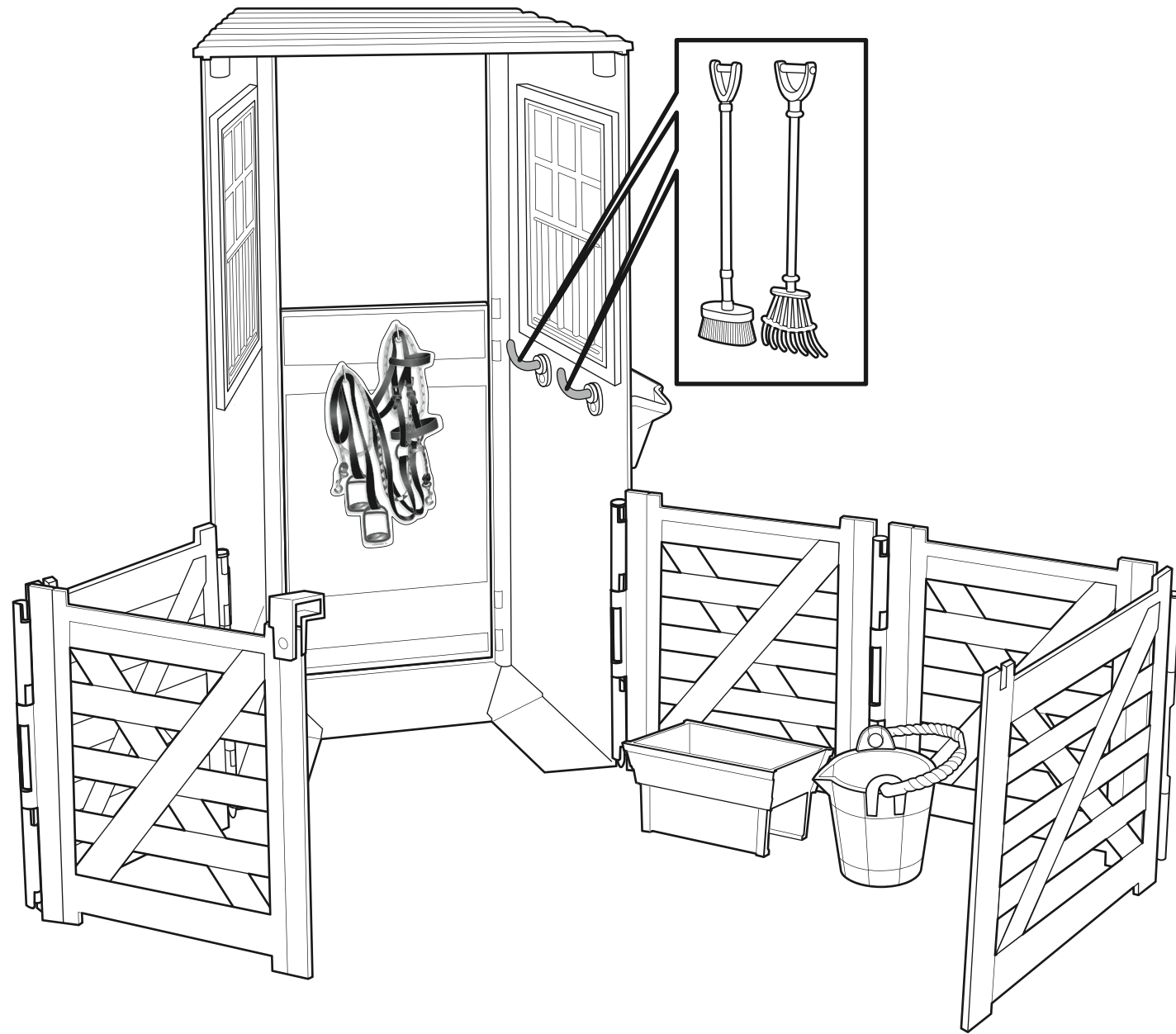

ATTACH RIBBONS AS DESIRED.  
 ATTACHE LES RUBANS COMME TU LE SOUHAITES.  
 DIE PREISSCHLEIFEN NACH BELIEBEN ANBRINGEN.  
 APPLICA I NASTRI COME DESIDERI.  
 MAAK DE LINTEN VAST ZOALS JE WILT  
 COLOCA LAS MEDALLAS DONDE PREFIERAS.  
 PRENDER AS FITAS CONFORME DESEJADO.  
 SÄTT FAST BANDEN ENLIGT ÖNSKEMÅL.  
 KIINNITÄ NAUHOJA HALUAMIISI PAIKKOKIHN.  
**ΤΟΠΟΘΕΤΗΣΤΕ ΤΑ ΒΡΑΒΕΙΑ.**

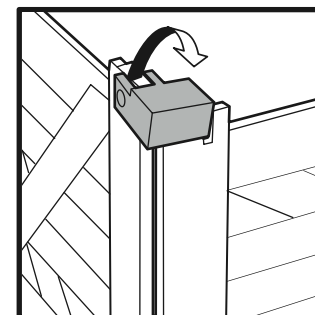
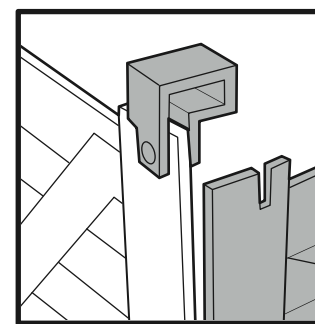
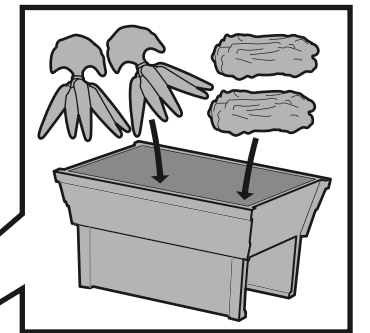
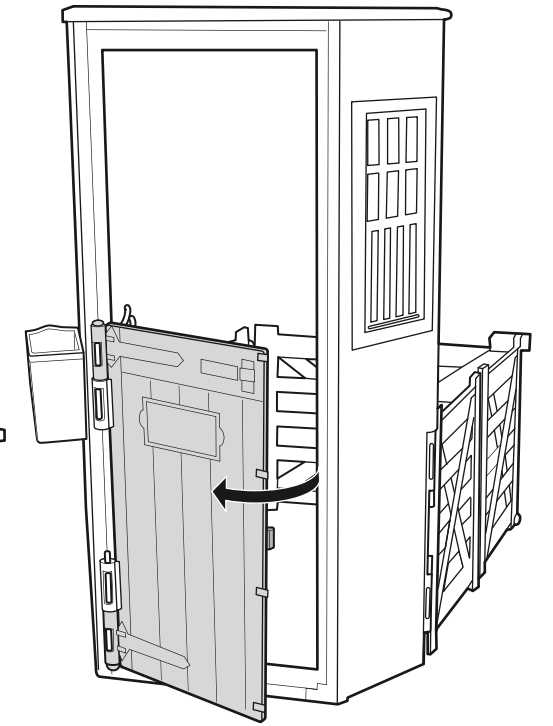

Need Assistance? In the US and Canada, [service.mattel.com](http://service.mattel.com)\*  
or 1-800-524-8697, M-F 8AM - 6PM, ET.

Besoin d'aide? Au Canada et aux États-Unis, visitez le site [service.mattel.com](http://service.mattel.com)\*  
ou composez le 1 800 524-8697, du lundi au vendredi, de 8 h à 18 h, HNE.

¿Necesita ayuda? En los EE.UU. y Canadá, [service.mattel.com](http://service.mattel.com)\*  
o bien 1-800-524-8697, L-V 8 a.m. - 6 p.m., huso horario del Este.  
En México: 01 800 463 59 89, L-V 8 a.m. - 4 p.m.

\*English language only website. • \*Site Web en anglais seulement. • \*Página web solo en inglés.

**SERVICE.MATTEL.COM**

Mattel Canada Inc., Mississauga, Ontario L5R 3W2. You may call us free at 1-800-524-8697. • Mattel U.K. Ltd., Vanwall Business Park, Maidenhead SL6 4UB. Helpline 01628500303 • Mattel France, 27/33 rue d'Antony, Siliç 145, 94523 Rungis Cedex N° Indigo 0 825 00 00 25 (0,15 € TTC/mn) ou [www.allomattel.com](http://www.allomattel.com). • Mattel B.V., Postbus 576, 1180 AN Amstelveen, Nederland. 0800 - 2628835. • Mattel Belgium, Trade Mart, Atomiumsquare, Bogota 202 - B 275, 1020 Brussels. • Deutschland: Mattel GmbH, An der Trift 75 D-63303 Dreieich. • Schweiz: Mattel AG, Monbijoustrasse 68, CH-3000 Bern 23. • Österreich: Mattel Ges.m.b.H., Triester Str., A-2355 Wiener Neudorf. • Mattel Scandinavia A/S, Ringager 4C, DK-2605 Brøndby. • Mattel Northern Europe A/S., Sinikalliontie 3, 02630 ESPOO, Puh. 0303 9060. • Mattel Srl., 28040 Oleggio Castello, Italy. • Mattel España, S.A., Aribau 200. 08036 Barcelona. [cservice.spain@mattel.com](mailto:cservice.spain@mattel.com) Tel: 902.20.30.10

<http://www.service.mattel.com/es> • Mattel Portugal Lda., Av. da República, nº 90/96, 2º andar Fracção 2, 1600-206 Lisboa • Mattel AEBE, Ελληνικού 2, Ελληνικό 16777. ΕΛΛΑΔΑ. • Mattel Australia Pty., Ltd., Richmond, Victoria. 3121. Consumer Advisory Service - 1300 135 312. • Mattel East Asia Ltd., Room 1106, South Tower, World Finance Centre, Harbour City, Tsimshatsui, HK, China. • Diimport & Diedarkan Oleh: Mattel SEA Ptd Ltd.(993532-P) Lot 13.5, 13th Floor, Menara Lien Hoe, Persiaran Tropicana Golf Country Resort, 47410 PJ. Tel:03-78803817, Fax:03-78803867. • Mattel, Inc., 333 Continental Blvd., El Segundo, CA 90245 U.S.A. Consumer Affairs 1 (800) 524-8697. • Importado y distribuido por Mattel de México, S.A. de C.V., Insurgentes Sur # 3579, Torre 3, Oficina 601, Col. Tlalpan, Delegación Tlalpan, C.P. 14020, México, D.F. R.F.C. MME-920701-NB3. 59-05-51-00. Ext. 5206 ó - 01-800-463 59-89 • Mattel Chile, S.A., Avenida Américo Vespucio 501-B, Quilicura, Santiago. Mattel de Venezuela, C.A., RIF J301596439, Ave. Mara, C.C. Macaracuay Plaza, Torre B, Piso 8, Colinas de la California, Caracas 1071. • Mattel Argentina S.A., Curupaytí 1186, (1607) - Villa Adelina, Buenos Aires. • Mattel Colombia, S.A., calle 123#7-07 P.5, Bogotá. • Mattel do Brasil Ltda. - CNPJ : 54.558.002/0004-72 Av. Tamboré, 1400/1440 Quadra A de 02 a 03 - 06460-000 - Barueri - SP. Atendimento ao Consumidor: SAC 0800550780.